

# PŘEDSTAVENÍ VÝROBKU

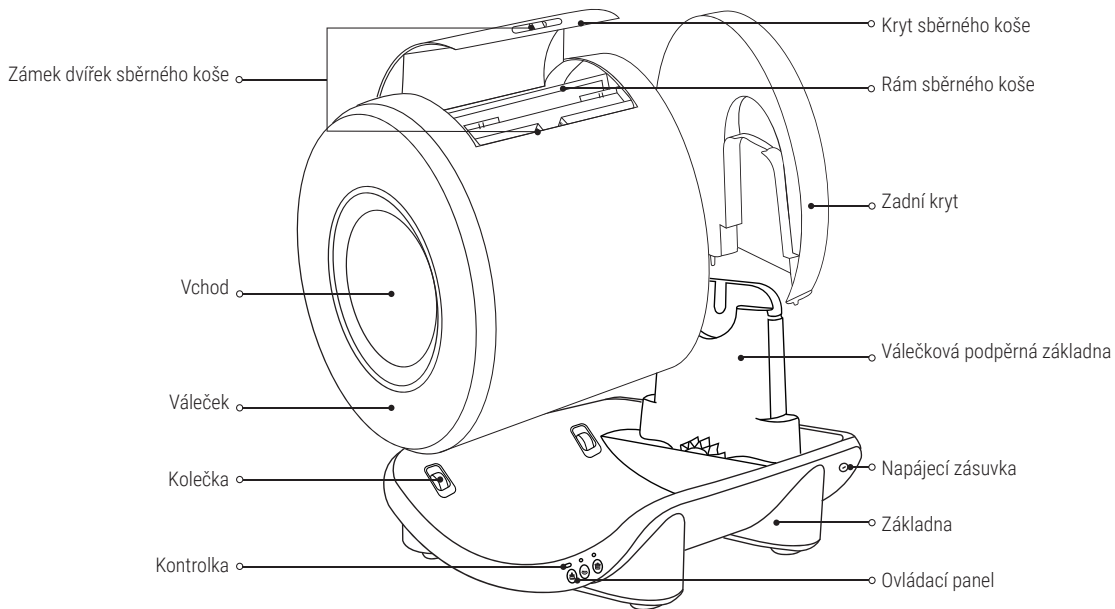

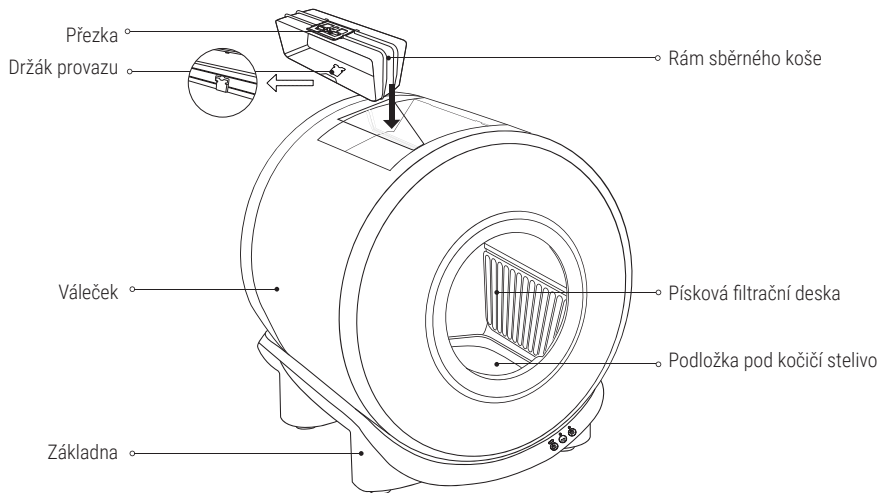

Model	561962 - Atlas	Maximální nosnost	15 kg
Velikost	52x49x56 cm	Maximální kapacita steliva	4 l
Jmenovité napětí	12V -- 1A	Jmenovitý výkon	12 W
<b>CE</b>	RED 2024/53/EU	Vhodné pro hrudkující stelivo pro kočky	

# SEZNAM VÝROBKŮ

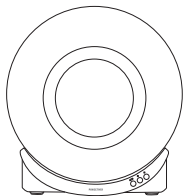

Hlavní zařízení

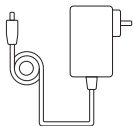

Napájecí adaptér

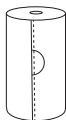

1 role sáčků na odpad

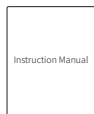

Návod k použití

## Poznámka:

- Napájecí adaptér je zabalen v malé krabičce.
- Nevyhazujte obal, dokud není proces nastavení dokončen.

## INSTALACE

### • Instalace a demontáž hlavního zařízení

1. Rozbalte a vyjměte zařízení.

2. Položte prosím zařízení na rovný, tvrdý povrch a poté umístěte váleček vodorovně na opěrnou základnu válečku hlavní jednotky. Vložte zadní kryt do otvoru na konci základny.

Poznámka: Při demontáži zařízení nejprve zvedněte zadní kryt, jak je uvedeno v bodech (1) a (2), a poté zvedněte váleček.

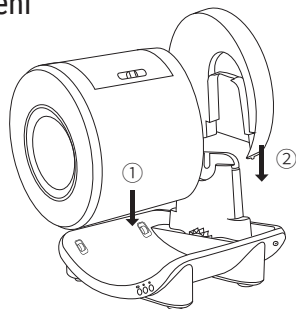

(návod k montáži)

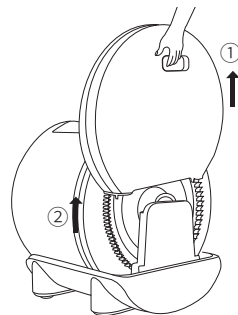

(návod k demontáži)

3. Před připojením napájení přidejte kočičí stelivo a počkejte, až se zařízení automaticky nastaví.

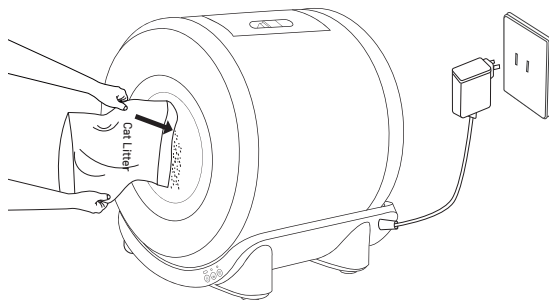

## • Instalace sáčku na odpad

A. Stisknutím tlačítka dvířek sběrného koše odemkněte a otevřete kryt koše.

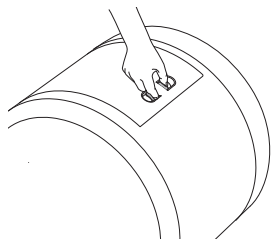

B. Zvedněte rámeček sběrného koše nahoru.

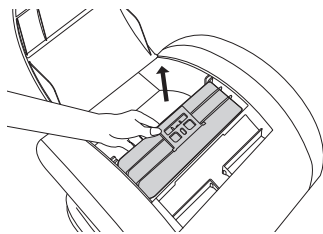

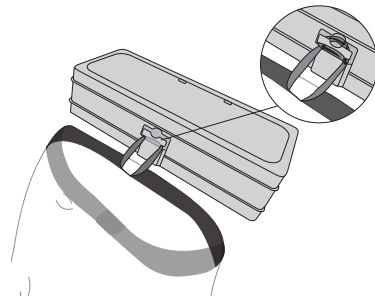

C. Vytáhněte šňůru ze sáčku na odpad a zavěste jej na držák provazu. Doporučujeme se jej jednou omotat, aby byl pevnější.

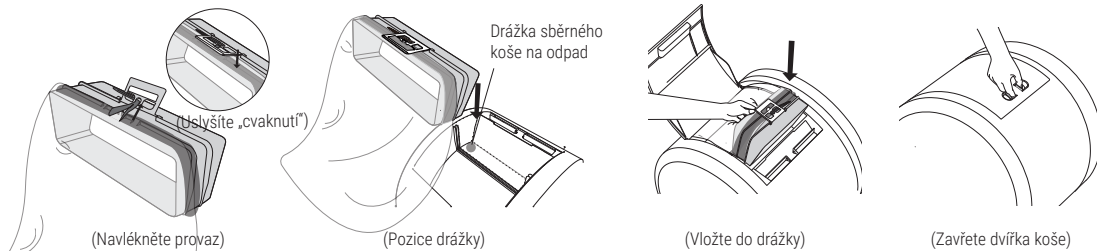

4. Zvedněte přezku, provlékněte otvorem provaz sáčku na odpad a utáhněte sáček kolem sběrného rámu. Stiskněte přezku dolů, aby se sáček zajistil, a poté vložte rám do drážky a pevně zatlačte, dokud neuslyšíte „cvaknutí“. Ujistěte se, že jsou dvířka koše zavřená.



## • Vyprazdňování a výměna kočičího steliva

1. Před vyprázdněním nebo výměnou steliva se ujistěte, že je sáček na odpad uvnitř sběrné nádoby správně nainstalován a má dostatečný prostor pro vyprázdnění steliva. (doporučujeme předem vyprázdnit veškerý odpad ze sáčku na odpad, aby nedošlo k jeho ucpání).
2. Stiskněte a podržte „**Tlačítko pro vyprázdnění**“  po dobu 3 sekund nebo klikněte na ikonu **Vyprázdnit stelivo**  v aplikaci pro provedení funkce vyprázdnění steliva.
3. Počkejte prosím, až zařízení vyprázdní kočičí stelivo. Poté, co uslyšíte pípnutí a zařízení se zastaví, vyprázdňte kočičí stelivo ze sběrného koše, vyměňte sáček na odpad a do válečku přidejte nové kočičí stelivo.
4. Po přidání nového kočičího steliva klikněte na „**Tlačítko uhlazení**“  na zařízení nebo klikněte na tlačítko Potvrdit v aplikaci, abyste dokončili vyprázdnění steliva, a zařízení bude pokračovat v provozu.

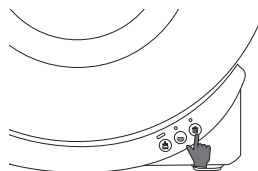

(Stiskněte a podržte tlačítko po dobu 3 sekund, dokud neuslyšíte pípnutí)

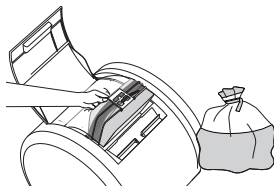

(Vyměňte sáček na odpad)

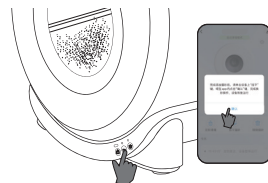

(Uhladte kočičí stelivo a obnovte provoz)

# POMOC KOČKÁM PŘIZPŮBIT SE ZAŘÍZENÍ

Abyste kočkám pomohli rychleji se přizpůsobit používání tohoto zařízení, uvádíme návrhy pro těch několik málo koček, které mohou mít zpočátku problémy:

1. Umístěte toto zařízení vedle předchozího boxu na kočičí stelivo (aniž byste starý box přemístili) a nasypejte trochu starého steliva z předchozího boxu na nové stelivo v tomto zařízení. Zvědavé kočky mohou nové zařízení prozkoumat během několika dní.
2. Pokud kočka nemá zájem, použijte kočičí pamlsky nebo její oblíbené pamlsky či předměty, abyste ji přivedli k novému zařízení.
3. Zvažte přidání speciálně navrženého steliva pro výcvik koček k používání boxu na stelivo uvnitř tohoto zařízení.
4. Při přechodu na toto zařízení se doporučuje neměnit značku/typ dřívě používaného steliva, protože to může způsobit odpor a úzkost u koček.
5. U bázlivých koček při prvním zavedení tohoto zařízení vypněte napájení a postupně jej znovu zavádějte, jakmile se kočka přizpůsobí.
6. Vyhněte se čištění starého boxu na stelivo, protože kočky přirozeně dávají přednost čistému stelivu. Stále špinavější stelivo je pro kočky signálem, že by měly hledat čistší místo, kde by si mohly ulevit.
7. Jakmile kočka začne toto zařízení používat, ihned odstraňte starý box na stelivo.

## ČIŠTĚNÍ VÝROBKU

Pravidelné kroky čištění

### 1. Vyprázdnění steliva pro kočky jedním kliknutím

Postupujte podle pokynů v části „\* Vyprazdňování a výměna kočičího steliva“ pro vyprázdnění kočičího koše a poté odpojte napájení.

### 2. Postupně odstraňte zadní kryt a váleček

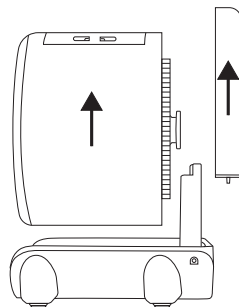

### 3. Čištění součástí

(1) Po vyčištění desky pískového filtru, zadního krytu a válečku se ujistěte, že jsou všechny součásti zcela suché, a teprve potom je znovu sestavte pro použití (zadní kryt, válec a desku pískového filtru lze přímo umýt).

(2) Vnější povrch základny lze otřít vlhkým hadříkem (základna obsahuje elektronické součástky a nelze ji přímo omýt vodou).

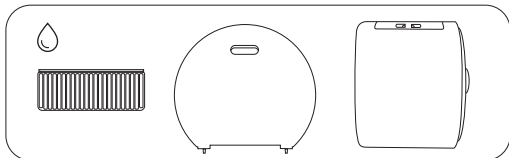

Tyto položky lze prát. Před opětovným sestavením pro použití se ujistěte, že jsou všechny součásti zcela suché.

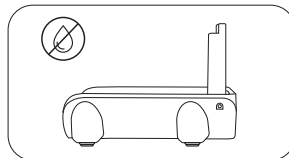

(Uhlaďte kočičí stelivo a obnovte provoz)

### Odstranění filtrační desky:

(1) Přidržte horní část desky pískového filtru a mírně ji zvedněte dopředu, aby se deska ohnula, zatímco druhou rukou odpojte desku pískového filtru z otvoru.

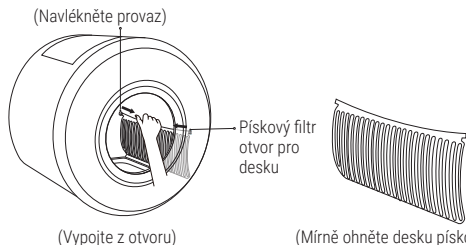

(Vypojte z otvoru)

(Mírně ohněte desku pískového filtru)

### Instalace filtrační desky:

(1) Vložte jeden konec desky pískového filtru do otvoru, ohněte desku pískového filtru a poté vložte druhý konec do otvoru.

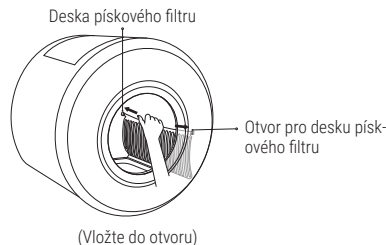

(Vložte do otvoru)

### 4. Po očištění a vysušení

Postupujte podle pokynů „Instalace a demontáž hlavního zařízení“, „Instalace sáčku na odpadky“ a „Vyprazdňování a výmě na kočičího steliva“, abyste zařízení znovu sestavili a připojili k napájení.

# STAV KONTROLKY A FUNKCE TLAČÍTEK









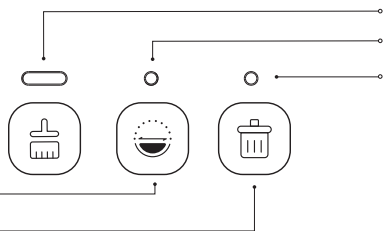



## Kontrolka:









- Kontrolka napájení
- Kontrolka systému
- Kontrolka WiFi

## Tlačítka zařízení:

- Tlačítko pro čištění
- Tlačítko uhlazení
- Tlačítko pro vyprázdnění











 Napájení kontrolka	<b>Bílé světlo</b> rychle třikrát zabliká:  Zařízení je uzamčeno (pod ochranou dětského zámku).	
	<b>Bílé světlo</b> svítí:  Zařízení pracuje normálně.	
	<b>Bílé světlo</b> bliká:  Zařízení je v procesu obnovy.	
 Sytém kontrolka	<b>Zelené světlo</b> bliká:  Zařízení čistí kočičí stelivo.	
	<b>Zelené světlo</b> svítí:  Proces čištění kočičího steliva je zastaven.	
	<b>Modré světlo</b> bliká:  Zařízení uhlazuje kočičí stelivo.	<b>Červené světlo</b> bliká:  <ol style="list-style-type: none"> <li>1. Zjištěný vnější tlak, když je zařízení v provozu.</li> <li>2. Domácí zvířata se k zařízení přibližují během provozu.</li> <li>3. Zadní kryt nebo váleček není správně nainstalován.</li> </ol>
	<b>Modré světlo</b> svítí:  Proces uhlazování kočičího steliva je zastaven.	
	<b>Bílé světlo</b> bliká:  Zařízení vyprazdňuje kočičí stelivo.	
<b>Bílé světlo</b> svítí:  Proces vyprazdňování steliva je zastaven.	<b>Červené + zelené světlo střídavě bliká:</b> Provoz válečku je zablokován. Prosím, zkontrolujte to!	

 WiFi kontrolka		<b>Modré světlo</b> Rychle bliká :  režim párování Bluetooth je zapnutý. <b>Modré světlo</b> Pomalu bliká :  režim párování AP (Access point) je zapnutý. <b>Modré světlo</b> Vypnuté:  Zařízení bylo připojeno k WIFI.
 Napájení kontrolka	  Systém kontrolka	<b>Bílá světla</b> obě blikají:  Stelivo bylo vysypáno. Vyměňte prosím sáček na odpad a přidejte nové stelivo pro kočky. Poté stiskněte tlačítko „Tlačítko uhlazení“  pro pokračování provozu.

Při prvním použití zařízení se během prvních 3 minut před spuštěním zařízení automaticky přepne do režimu párování Bluetooth • Jakmile se zařízení do 3 minut úspěšně připojí k síti, kontrolka WIFI zhasne. • Pokud zařízení náhle ztratí připojení k síti nebo se k WIFI nepřipojí, kontrolka WIFI bude nadále blikat modře.

## • Funkce tlačítek

 Tlačítko pro čištění		<b>Klikněte</b> na Tlačítko čištění: Spustí proces čištění kočičího steliva. <b>Opětovným kliknutím</b> na něj pozastavíte/obnovíte proces čištění.
 Tlačítko uhlazení		<b>Stiskněte a podržte</b> Tlačítko čištění na 3 sekundy během procesu čištění: Zruší čištění a zařízení se automaticky obnoví. <b>Klikněte na</b> Tlačítko uhlazení: Spusťte proces uhlazování kočičího steliva. <b>Opětovným kliknutím</b> na něj pozastavíte/obnovíte proces uhlazování.
 Tlačítko pro vyprázdnění		<b>Stiskněte a podržte</b> Tlačítko pro vyprázdnění na 3 sekundy: Začněte s vyprazdňováním kočičího steliva. Opětovným kliknutím na něj pozastavíte/obnovíte proces vyprazdňování. <b>Stiskněte a podržte</b> Tlačítko pro vyprázdnění 3 sekundy během procesu uhlazování: Zruší vyprazdňování zařízení se automaticky obnoví.
 Tlačítko pro čištění	  Tlačítko pro vyprázdnění	Zároveň <b>stiskněte a podržte Tlačítko pro čištění + Tlačítko pro vyprázdňování</b> po dobu 8 sekund: Obnoví tovární nastavení zařízení a funkce WIFI.
 Tlačítko pro čištění	  Tlačítko uhlazení	Zároveň <b>stiskněte a podržte Tlačítko pro čištění + Tlačítko uhlazení</b> po dobu 3 sekund: Zamkne/odemkne zařízení. (Přepínač ochrany dětského zámku musí být aktivován v aplikaci)

# NASTAVENÍ APLIKACE

## • Stáhněte si aplikaci

### • Pro uživatele Androidu

1. Stáhněte a nainstalujte aplikaci naskenováním QR kódu
2. Pro vyhledání a stažení aplikace použijte „Obchod Google Play“.

### • Pro uživatele Apple

1. Stáhněte a nainstalujte aplikaci naskenováním QR kódu
2. Pro vyhledání a stažení aplikace použijte „App Store“.



Stáhněte si aplikaci

## • Zaregistrujte se a přihlaste se

## • Připojení k síti:

### 1. Nastavení sítě Bluetooth (modrá kontrolka WIFI rychle bliká)

- Po zapnutí zařízení současně stiskněte a podržte „**Tlačítko Clean**“ (🧹) a „**Empty button**“ (🗑️) po dobu 8 sekund. Modrá kontrolka **WIFI rychle bliká**, což znamená, že zařízení přešlo do režimu párování Bluetooth. Spusťte prosím aplikaci a povolte **Bluetooth** (🔌) v telefonu pro připojení.

- Spusťte aplikaci a klepněte na položku Přidat zařízení na domovské stránce. Počkejte, až bude zařízení nalezeno, dokud se neobjeví „Zařízení nalezeno...“, a klikněte na tlačítko Přidat. Případně klepněte na ikonu „Kočičí toaleta“ a podle pokynů připojte zařízení.

## 2. Nastavení párování hotspotu

(modrá kontrolka WIFI pomalu bliká)

- Spusťte aplikaci a klepněte na položku **Přidat zařízení** (+)
- Na stránce přidávání zařízení klepněte na ikonu „Kočičí toaleta“ a poté přepněte na položku „**Párování hotspotu**“ a postupujte podle pokynů na obrazovce.
- Zvolte síť WIFI zařízení (podporuje pouze síť 2,4 G).

- Kontrolka musí **modře blikat** během párování hotspotu.
- Přejděte na stránku přidávání zařízení a klikněte na ikonu „kočičí toaleta“.
- Při připojování zařízení postupujte podle pokynů na obrazovce.

# UPOZORNĚNÍ

- Při instalaci a používání tohoto zařízení postupujte prosím přesně podle tohoto návodu.
- Toto zařízení není určeno pro děti, pokud nejsou pod dohledem nebo vedením osoby odpovědné za jejich bezpečnost.
- Děti by měly být pod dohledem, aby se zajistilo, že nebudou používat toto zařízení jako hračku.
- Čištění a uživatelskou údržbu by neměly provádět děti bez dozoru.
- Toto zařízení je vhodné pouze pro kočky starší 6 měsíců a vážící více než 1,5 kg.
- Těhotným, rodičím a kojícím kočkám je používání tohoto zařízení zakázáno, aby se předešlo možnému ohrožení narozených koťat nebo koťat ponechaných v boxu na stelivo.
- Zařízení obsahuje snímač hmotnosti. Při přenášení zařízení jej prosím zvedejte a pokládejte opatrně. Pokud se zařízení po přemístění stane nefunkčním, vypněte pomocí mobilní aplikace chytrý spínač pro box na stelivo a poté jej znovu zapněte, aby se resetovalo. Případně odpojte napájení a znovu jej připojte, abyste provedli reset.
- Toto zařízení by mělo být umístěno na čistém, rovinném a tvrdém povrchu. Na váleček nepokládejte žádné předměty.
- Základnu tohoto zařízení je zakázáno ponořit nebo namočit do vody.
- Zařízení prosím používejte v chladných a suchých vnitřních prostorách, mimo dosah zdrojů tepla, a vyhýbejte se přímému slunečnímu záření.
- Zařízení neumísťujte do prostředí s vysokou teplotou nebo vlhkostí.
- Aby nedošlo k poškození zařízení nebo ohrožení bezpečnosti, používejte prosím originální adaptér.
- Na dno a okolí boxu na stelivo neumísťujte žádné další předměty.  
Přestože toto zařízení pracuje s nízkým napětím, hrozí při poškození napájecího kabelu překousnutím nebo bezpečí úrazu elektrickým proudem. V případě poškození kabelu neprodleně kontaktujte zákaznický servis.  
Toto zařízení nerozebírejte ani neopravujte sami. Pokud se během používání vyskytnou jakékoli problémy, neprodleně prosím kontaktujte zákaznický servis.

## ODSTRAŇOVÁNÍ PROBLÉMŮ

Abnormální situace	Odpovídající metody
Kontrolka nesvítlí	<ul style="list-style-type: none"><li>• Ujistěte se prosím, že je box na kočičí stelivo správně připojen k adaptéru, že napájení funguje normálně a že je zařízení ve stavu spuštění.</li><li>• Přepínač kontrolky v aplikaci je zapnutý a přepínač chytrého boxu na stelivo v aplikaci je zapnutý.</li></ul>

<p>Kontrolka systému: bliká červeně</p>	<ul style="list-style-type: none"> <li>• Zkontrolujte prosím, zda je zadní kryt zařízení správně nainstalován.</li> <li>• Když se k zařízení přiblíží domácí zvířata, přestane dočasně fungovat.</li> <li>• Váleček není správně nainstalován, odpojte napájení a zkontrolujte, zda je váleček správně nainstalován.</li> </ul>
<p>Kontrolka systému: střídavě bliká červeně a zeleně</p>	<p>Provoz zařízení je znemožněn</p> <ul style="list-style-type: none"> <li>• zkontrolujte prosím, zda jsou váleček a dvířka sběrné nádoby na odpady správně nainstalovány.</li> <li>• Ujistěte se prosím, že převodové ústrojí je bez překážek.</li> <li>• Ujistěte se prosím, že je zadní kryt správně nainstalován a že nad základnou nejsou žádné překážky nebo na kolečkách, které zastavují provoz válečku.</li> </ul>
<p>Bílé světlo kontrolky napájení rychle třikrát blikne, ale váleček nefunguje</p>	<ul style="list-style-type: none"> <li>• Na zařízení je aktivována ochrana dětského zámku. Současně prosím stiskněte a podržte „Tlačítko pro čištění“ (🧼) a „Tlačítko pro uhlazení“ (🌀) na 3 sekundy pro odemčení.</li> </ul>
<p>Žádná odezva od tlačítek</p>	<ul style="list-style-type: none"> <li>• Zařízení je z důvodu ochrany dětí uzamčeno. Současně prosím stiskněte a podržte „Tlačítko pro čištění“ (🧼) a „Tlačítko pro uhlazení“ (🌀) na 3 sekundy pro odemčení.</li> <li>• Odpojte prosím apájení, ujistěte se, že jsou čtyři podpěrné nožičky ve vodorovné poloze, a poté napájení znovu připojte.</li> </ul>
<p>Porucha zařízení po přemístění základny boxu na stelivo</p>	<ul style="list-style-type: none"> <li>• Pomocí aplikace prosím vypnete chytrý spínač boxu na stelivo v rozhraní nastavení a poté jej znovu zapnete.</li> <li>• Odpojte prosím apájení, ujistěte se, že jsou čtyři podpěrné nožičky ve vodorovné poloze, a poté napájení znovu připojte.</li> </ul>
<p>Průběžné zobrazování kočičího steliva</p>	<ul style="list-style-type: none"> <li>• Odpojte prosím apájení, ujistěte se, že jsou čtyři podpěrné nožičky ve vodorovné poloze, a poté napájení znovu připojte.</li> </ul>
<p>Zařízení nenalezeno během vyhledávání</p>	<ul style="list-style-type: none"> <li>• Prosím, zkontrolujte, zda jsou v telefonu povoleny funkce WI-FI, Bluetooth a určování polohy. Ujistěte se, že používá síť 2,4 G a funguje správně. Zůstaňte v blízkosti zařízení a směrovače a zajistěte, aby bylo zařízení napájeno z originálního adaptéru.</li> </ul>
<p>Zařízení je nalezeno Ale připojení se nedaří</p>	<ul style="list-style-type: none"> <li>• Prosím, zkontrolujte, zda jsou v telefonu povoleny funkce WI-FI, Bluetooth a určování polohy. Ujistěte se, že používá síť 2,4 G a funguje správně. Zůstaňte v blízkosti zařízení a směrovače a zajistěte, aby bylo zařízení napájeno z originálního adaptéru.</li> </ul>
<p>Další elektrické závady</p>	<ul style="list-style-type: none"> <li>• Pro pomoc se prosím obraťte na zákaznický servis.</li> </ul>

# ZÁRUKA

Jméno zákazníka		Telefonní číslo	
Adresa			
Výrobek č.		Datum nákupu	
Objednávka č.			
Důvod vrácení nebo výměny			

**Flamingo Pet Products má jednoletou záruku 2 data zakoupení.** Pokud se během 24 měsíců vyskytnou problémy s kvalitou a naše společnost je ověřit, má výrobek nárok na záruční servis. Na následující důvody se záruka nevztahuje:

1. Poškození způsobené nesprávným používáním, údržbou a skladováním v souladu s požadavky použitého návodu.
2. Poškození způsobené neodbornou opravou neoprávněnou osobou.
3. Poškození způsobené vyšší mocí, přírodními vlivy nebo lidským faktorem.
4. Poškození způsobené napájecím napětím, které neodpovídá specifikacím na výrobním štítku výrobku.
5. Běžné vyblednutí, opotřebení a spotřeba výrobku během používání nejsou předmětem záruky.